

Инструкция

по эксплуатации вытяжки

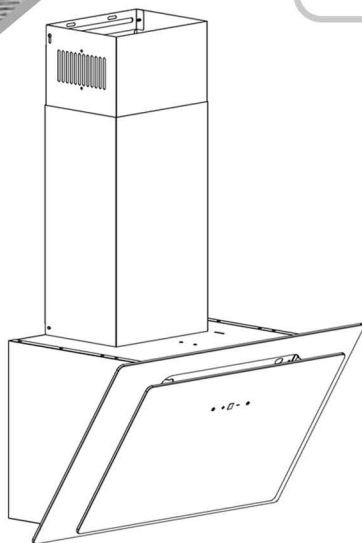

Модель
SPIRIT RR



SCHTOFF.COM

СОДЕРЖАНИЕ

Часть 1: МЕРЫ БЕЗОПАСНОСТИ

**Часть 2: РЕКОМЕНДАЦИИ ПО УСТАНОВКЕ НАКЛОННОЙ
ВЫТЯЖКИ SCHTOFF SPIRIT RR**

**Часть 3: УПРАВЛЕНИЕ НАКЛОННОЙ ВЫТЯЖКОЙ SCHTOFF
SPIRIT RR**

**Часть 4: ОБСЛУЖИВАНИЕ НАКЛОННОЙ ВЫТЯЖКИ
SCHTOFF SPIRIT RR**

**Часть 5: УСТРАНЕНИЕ НЕИСПРАВНОСТЕЙ НАКЛОННОЙ
ВЫТЯЖКИ SCHTOFF SPIRIT RR**

Часть 6: ПРАВОВАЯ ИНФОРМАЦИЯ

Часть 7: УТИЛИЗАЦИЯ

Часть 8: ГАРАНТИЙНЫЙ ТАЛОН

Спасибо за то, что выбрали вытяжку торговой марки SCHTOFF!

Данное руководство по эксплуатации включает в себя всю необходимую информацию по установке, использованию и обслуживанию вытяжки SCHTOFF SPIRIT RR. Чтобы обеспечить правильную и безопасную работу бытового прибора, пожалуйста, внимательно ознакомьтесь с данной инструкцией по эксплуатации, перед тем, как устанавливать и использовать прибор.

Установка прибора должна проводиться квалифицированным специалистом, обладающим необходимыми знаниями.

Срок службы вытяжки – 7 лет, по истечении которого, во избежание непредвиденных ситуаций, необходимо обратиться в организацию, осуществляющую надзор за бытовыми электроприборами, для определения возможности дальнейшей эксплуатации вытяжки или необходимости ее замены.

Производитель снимает с себя всякую ответственность за любой ущерб или травмы, возникшие в результате несоблюдения инструкций по установке и эксплуатации, содержащихся в следующем тексте. Вытяжка используется в сети переменного тока 220–240 В, 50 Гц.

ЧАСТЬ 1: МЕРЫ БЕЗОПАСНОСТИ

- **Никогда не позволяйте детям управлять прибором.**
- **Вытяжка предназначена только для домашнего использования, она не подходит для использования в заведениях общепита и для других коммерческих целей.**
- **Вытяжку и ее фильтр необходимо регулярно чистить, поддерживать их в хорошем рабочем состоянии.**
- **Очищайте вытяжку в соответствии с инструкцией по эксплуатации и предохраняйте устройство от возгорания.**
- **При использовании вытяжки одновременно с обогревательными приборами, кроме электрических, может потребоваться дополнительная вентиляция помещения.**
- **При монтаже вытяжки для отвода воздуха в вентиляционную шахту нельзя использовать воздуховод с меньшим диаметром, чем выходное отверстие у вытяжки. Это создает дополнительное сопротивление выбрасываемому воздуху и приводит к снижению производительности, увеличению шума, вибрации, а также к перегреву двигателя.**
- **Перед подключением прибора убедитесь, что шнур питания не поврежден. Поврежденный шнур питания может быть заменен только квалифицированным обслуживающим персоналом.**
- **Не разжигайте огонь под вытяжкой.**
- **Вытяжка не предназначена для установки с варочной панелью, имеющей более четырех конфорочных элементов.**
- **Данная кухонная вытяжка не предназначена для использования лицами (включая детей) с пониженными физическими, сенсорными или умственными способностями и не обладающими необходимыми знаниями, и опытом, если только их действия не контролируются или они не проинструктированы относительно пользования плитой лицом, отвечающим**

за безопасность.

- Следите за детьми, чтобы они не играли с прибором.
 - Воздух, проходящий через вытяжку и выбрасываемый в атмосферу, должен отводиться только в отдельную кухонную вентиляционную шахту и не должен выходить в дымоход или иной канал, используемый для удаления дыма от других устройств.
 - Когда одновременно работают вытяжка и приборы, работающие не от электричества, отрицательное давление в помещении не должно превышать 4 Па (4×10^{-5} бар).
- ВНИМАНИЕ:** Некоторые элементы вытяжки могут нагреваться при использовании кухонных приборов.
- Всегда отключайте электропитание перед очисткой фильтра или внешней поверхности прибора, а также перед выполнением технического обслуживания.
 - Ремонт данного изделия может осуществляться только профессионально подготовленными специалистами.
 - Пожалуйста, не включайте и не отключайте шнур питания влажными руками.
 - Не утилизируйте вытяжку вместе с бытовыми отходами. Ее необходимо утилизировать в специально предусмотренном для этого месте, где перерабатывают электрические и электронные части приборов.

Опасность поражения электрическим током

- Подключайте данное устройство только к должным образом заземленной розетке. В случае сомнений обратитесь за советом к инженеру с соответствующей квалификацией.
- Несоблюдение этих инструкций может привести к смерти, возгоранию или поражению электрическим током.

ЧАСТЬ 2: РЕКОМЕНДАЦИИ ПО УСТАНОВКЕ НАКЛОННОЙ ВЫТЯЖКИ SCHTOFF SPIRIT RR

1. Перед установкой прибора убедитесь, что место установки чистое, чтобы избежать всасывания в вытяжку оставшихся кусочков дерева и пыли.
2. Воздух, проходящий через вытяжку и выбрасываемый в атмосферу, должен отводиться только в отдельную кухонную вентиляционную шахту и не должен выходить в дымоход или иной канал, используемый для удаления дыма от других устройств, например, газовых приборов.
3. Изгиб вентиляционной трубы должен быть $\geq 120^\circ$, параллелен или выше начальной точки и должен быть соединен с внешней стеной.
4. После установки убедитесь, что вытяжка висит ровно, чтобы избежать скопления жира в одной части прибора.

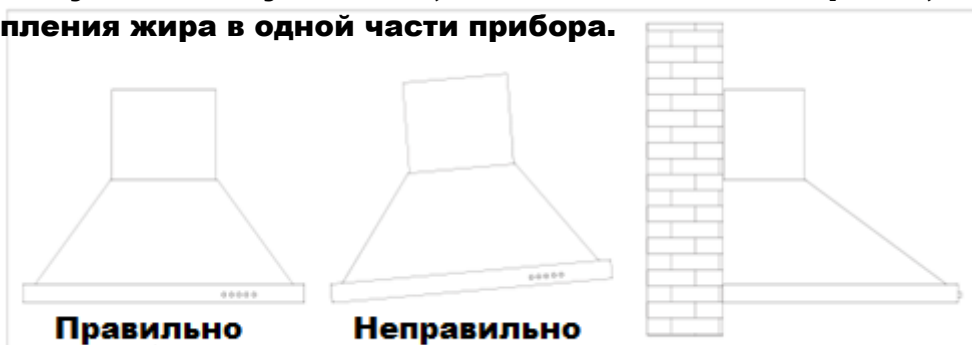

УСТАНОВОЧНЫЕ РАЗМЕРЫ НАКЛОННОЙ ВЫТЯЖКИ SCHTOFF SPIRIT RR

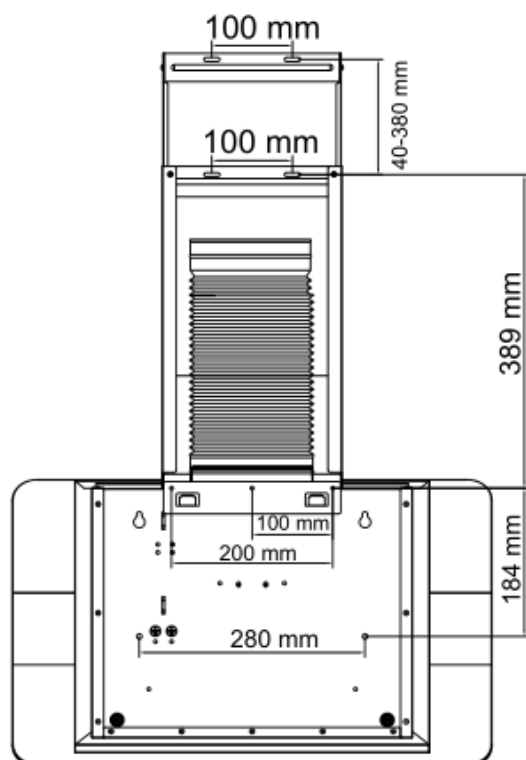

Крепления и крючки для установки

	Внутреннее крепление
	Внешнее крепление
	Крючок для крепления к стене

Установка наклонной вытяжки

SCHTOFF SPIRIT RR

1. Расстояние между вытяжкой и электрической плитой должно быть не менее 65 см, газовой плитой-не менее 75 см. См. рис. 1
2. Зафиксируйте крючок и внутреннее крепление в



Рис 1

подходящем месте. Используйте болты, чтобы прикрепить их к стене (см. рисунок 2).

3. Зафиксируйте внешнее крепление на внешнем коробе, убедитесь, что можно легко регулировать высоту внутреннего короба, а также можно установить гибкую гофру. Затем установите гофру и короб на вытяжку. (см. рисунок 3).
4. Повесьте вытяжку на крючок для крепления к стене. (см. рисунок 4).
5. Закрепите внутренний и внешний короба к креплениям с помощью 2 болтов (ST4*8мм). Закрепите корпус болтами (ST4*30 мм) (см. рисунок 5).
6. Примечание: Два дополнительных отверстия расположены на задней части корпуса.

Внутреннее крепление
вытяжки

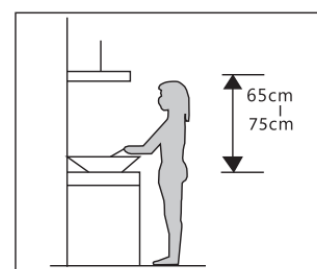

Крючок

Рис.2

Гибкая
гофра

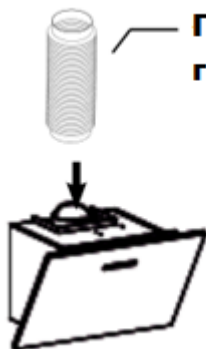

Внутренний короб

Крепление

St4×30 мм

Внешний короб

Рис.3



Рис.4

ST4×8mm (×4)

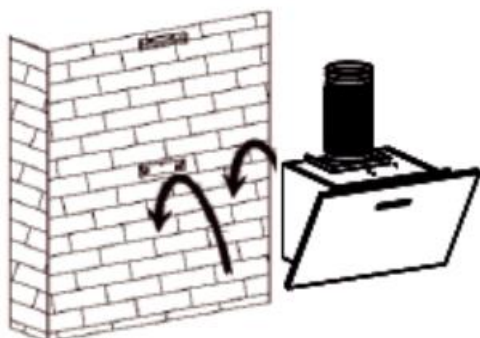

Рис. 5

ST4×30mm (×2)

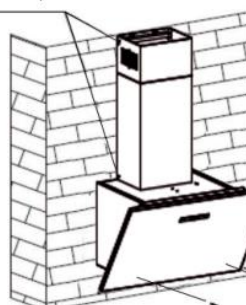

ЧАСТЬ 3: УПРАВЛЕНИЕ НАКЛОННОЙ ВЫТЯЖКОЙ SCHTOFF SPIRIT RR

Сенсорное управление наклонной вытяжки SCHTOFF SPIRIT RR



Рис. 3

ВКЛ/ВЫКЛ

"+"

дисплей

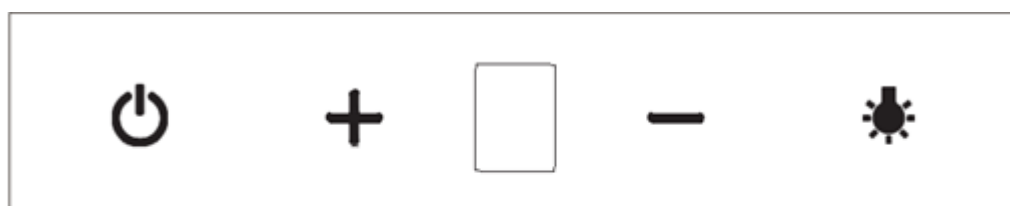
"-"

подсветка

После включения вытяжки на дисплее загорается 8.

Кнопка Вкл/Выкл: Удерживайте кнопку Вкл/Выкл в течение 0,5 секунд, включится индикатор и на дисплее загорится 1, это значит, что вытяжка работает на 1 скорости.

Нажмите на кнопку “+”, на дисплее загорится 2 и включится 2 скорость.

Нажмите на кнопку “+” второй раз, на дисплее загорится 3, включится 3 скорость.

Нажмите на кнопку “-”, на дисплее загорится 2 и включится 2 скорость.

Нажмите на кнопку “-” второй раз, на дисплее загорится 1, и включится 1 скорость.

Кнопка включения подсветки: Нажмите на кнопку подсветки и загорится подсветка; для выключения повторно нажмите на кнопку подсветки.

Во время работы вытяжки, нажмите на кнопки “+” и “-” одновременно, отключится автоматическое выключение вытяжки (по умолчанию вытяжка отключается через 5 минут работы) и цифра на дисплее будет мигать.

Для выключения вытяжки нажмите кнопку Вкл/Выкл.

ЧАСТЬ 4: ОБСЛУЖИВАНИЕ НАКЛОННОЙ ВЫТЯЖКИ SCHTOFF SPIRIT RR

Очистка металосотовых фильтров

Не используйте агрессивные моющие средства. Содержание фильтра в чистоте обеспечит правильную работу прибора. Строго следуйте приведенным ниже рекомендациям.

Способ 1: Поместите сетку в чистую воду 40-50 градусов, залейте моющим средством и замочите на 2-3 минуты. Наденьте перчатки и почистите мягкой щеткой. Не давите слишком сильно, так как сетка тонкая и легко повреждается.

Способ 2: Фильтр можно поместить в посудомоечную машину, установив температуру около 60 градусов.

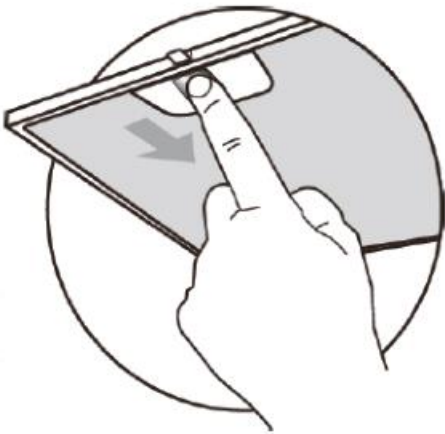

Уход за наклонной вытяжкой SCHTOFF SPIRIT RR

Перед тем как мыть прибор, отключите его от электрической сети.

- А.** Чтобы корпус вытяжки не ржавел в течение длительного периода времени, вытяжку следует мыть горячей водой с неагрессивным моющим средством каждые два месяца.
- Б.** Не используйте абразивное моющее средство, иначе оно повредит корпус.
- С.** Не допускайте попадания воды на двигатель и другие части, так как это может привести к повреждению прибора.
- Д.** Угольный фильтр не должен подвергаться воздействию тепла.

Угольный фильтр

Приобретается отдельно, не входит в комплектацию.

Фильтр содержит активированный уголь, поглощающий выделяемый запах. Через некоторое время активированный уголь загрязняется, поэтому его поглощающая способность уменьшится. Этот фильтр нельзя мыть или чистить.

При обычном использовании угольный фильтр следует заменять каждые 2-3 месяца. В случае более частого обжаривания или обжаривания во фритюре сократите этот интервал.

Замена угольного фильтра производится в следующем порядке:

- 1.** Снимите металлические фильтры.
- 2.** Угольные фильтры расположены с обеих сторон двигателя. Поворачивайте фильтры до тех пор, пока они не снимутся (см. рис. 2).
- 3.** Чтобы установить новый угольный фильтр, действуйте в обратном порядке.

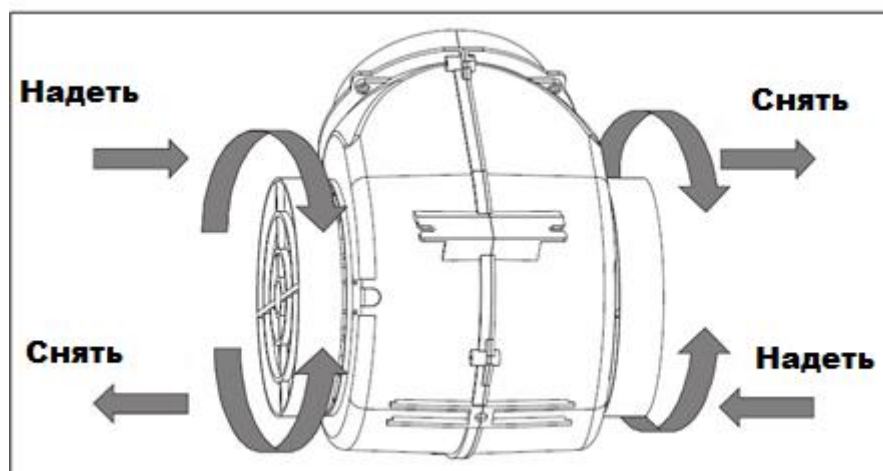

ЧАСТЬ 5: УСТРАНЕНИЕ НЕИСПРАВНОСТЕЙ НАКЛОННОЙ ВЫТЯЖКИ SCHTOFF SPIRIT RR

Неисправность	Причина	Способ устранения
Индикаторы горят, но мотор не работает	В мотор попали посторонние предметы	Уберите посторонние предметы
	Поврежден конденсатор	Замените конденсатор
	Заклинил подшипник мотора	Замените мотор
	Запах гари	Замените мотор
Индикаторы не горят, мотор не работает	Кроме вышеизложенного, проверьте	
	Повреждена подсветка	Замените подсветку
	Отсоединяется шнур питания	Подсоедините провода согласно электрической схеме
Утечка потока воздуха в шкафчик	Односторонний клапан и вентиляционный вход негерметичны.	Снимите односторонний клапан и заклейте его клеем.
Вытяжка вибрирует	Повреждение крыльчатки мотора	Замените крыльчатку
	Мотор не зафиксирован	Прочно зафиксируйте мотор
	Корпус вытяжки плохо закреплен	Надежно закрепите корпус вытяжки
Вытяжка плохо втягивает воздух	Слишком большое расстояние между вытяжкой и варочной панелью	Отрегулируйте высоту от вытяжки до варочной панели
	Сквозняк из за открытых окон и дверей	Выберите другое место для установки вытяжки
Прибор висит под большим наклоном	Крепления плохо зафиксированы	Зафиксируйте крепления
	Подвесные болты недостаточно затянуты	Затяните болты

ЧАСТЬ 6: ПРАВОВАЯ ИНФОРМАЦИЯ

Производитель заявляет, то данное изделие соответствует всем основным требованиям к низковольтному электрическому оборудованию, установленным Директивой 2006/95/ЕС от 12.12.2006г., и электромагнитной совместимости, установленным Директивой 2004/108/ЕС от 15.12.2004г.

Не несет ответственности за повреждения, вызванные несоблюдением указаний по надлежащему использованию оборудования, приведенных в данном руководстве и существующих нормативов по безопасности.

Оставляет за собой право без предварительного уведомления вносить изменения в оборудование и данном руководстве.

При необходимости в технической помощи или дополнительной информации о нашей продукции свяжитесь с официальным поставщиком нашей компании.

ЧАСТЬ 7: УТИЛИЗАЦИЯ ВЫТЯЖКИ

Для упаковки наших изделий применяются только нетоксичные, экологически безопасные, пригодные для вторичного использования материалы. Мы настоятельно призываем вас содействовать в вопросе надлежащей утилизации упаковочных материалов. Обратитесь в соответствующие региональные организации для получения адресов центров по сбору, переработке и утилизации.

Не оставляйте упаковку полностью или частично в местах проживания людей.

Упаковочные материалы, в особенности пластиковые мешки, создают опасность удушья для детей.

Старые ненужные устройства также следует утилизировать надлежащим образом.

ВНИМАНИЕ: Доставьте устройство в локальный пункт сбора бытовых приборов.

Правильная утилизация позволяет рационально использовать материалы, из которых состоит устройство. Перед утилизацией бытового прибора отрежьте и уберите сетевой шнур.



ГАРАНТИЙНЫЙ ТАЛОН

Уважаемый покупатель!

Мы благодарим Вас за выбор бытовой техники, поставляемой нашей компанией.

Перед началом работы убедительно просим Вас ознакомиться с руководством по эксплуатации, а также с условиями настоящей гарантии.

В целях Вашей безопасности рекомендуем Вам доверять установку изделий, их подключение к электрической сети специалистам, имеющим специальные допуски и лицензии на право выполнения данного типа работ!

Данная гарантия действует в течение _____ месяцев с момента продажи изделия, (в случае, если указана продавцом гарантия 36 месяцев, то данная гарантия включает в себя 2 года полной гарантии, и 1 год бесплатного сервиса) (дата продажи указывается Продавцом в гарантийном талоне) и распространяется на бытовую технику, поставляемую компанией Поставщиком, официально импортированную на территорию Республики Беларусь, прошедшую сертификацию, при условии соблюдения правил по эксплуатации и правильной установки (монтажа). Срок службы изделия _____

Дата изготовления указана на упаковке. Данная гарантия **ПОКРЫВАЕТ** стоимость запасных частей, материалов и работ по их замене, необходимых для устранения неисправностей, возникших в период действия данной гарантии по вине **ПРОИЗВОДИТЕЛЯ**. Устранение выявленных недостатков производится уполномоченными ремонтными организациями в сроки, установленные законодательством Республики Беларусь, если иное письменно не согласовано с Покупателем.

Срок исполнения услуги по ремонту до 45 дней. В случае задержки поставки комплектующих от поставщика, срок оказания услуги может быть продлен с уведомлением заказчика до 60 дней.

Заказчик обязан забрать прибор из ремонта в течение 5 рабочих дней после уведомления о готовности, согласованным способом связи. Стоимость хранения приборов после уведомления заказчика о его готовности, начиная с 6 рабочего дня составляет 0,1 базовой величины за 1 день хранения. В случае, если срок хранения составил более 30 календарных дней, сервисный центр оставляет за собой право распорядится прибором по своему усмотрению: утилизировать или реализовать. Сумма от реализации направляется на погашение затрат, связанных с ремонтом и хранением.

Данная гарантия НЕ РАСПРОСТРАНЯЕТСЯ и НЕ ПОКРЫВАЕТ:

- Расходов, связанных с демонтажем и повторной установкой техники, вызванной необходимостью проведения гарантийного ремонта;
- Расходов по работам, связанным с подготовкой изделия к работе и его настройке;
- Расходов по работам, связанным с заменой лампочек, фильтров и т. д. Если это предусмотрено конструкцией изделия и не требует его разборки; -стоимость расходных материалов (фильтры, лампочки), периодическая замена которых предусмотрена Производителем.

ГАРАНТИЙНЫЕ ОБЯЗАТЕЛЬСТВА ПРЕКРАЩАЮТСЯ ПРИ:

- утере гарантийного талона, отсутствии в талоне даты продажи и штампа Продавца, видимых исправлений в данных;
- нарушении Покупателем правил эксплуатации и ухода, указанных в инструкции;
- использовании изделия не для бытовых нужд (в производстве, общепите и т. п. или иных целях);
- неправильной установке (монтаже), подключении (в том числе к электрической сети, системам вентиляции);

- попадании внутрь посторонних предметов, жидкостей, насекомых, животных;
- наличии механических повреждений (вмятины, деформации корпуса, следы ударов), возникших по вине Покупателя во время эксплуатации, транспортировки или установки (монтажа) изделия;
- использовании изделия не по назначению;
- возникновении повреждений и неисправностей, вызванных воздействием природных факторов (наводнение, ураган, гроза и т.п.). Пожара, действиями третьих лиц;
- наличии следов (характерных повреждений), явно указывающих на превышение максимально допустимых отклонений в питающей сети (броски напряжения);
- обнаружении следов самостоятельного ремонта либо ремонта, проведенного лицами или организациями, не уполномоченными на это.

ВНИМАНИЕ!

Данный прибор не подходит для использования лицами (включая детей) с ограниченными физическими, умственными возможностями, с трудностями восприятия или лишенными опыта и знаний, если только они не были должным образом обучены пользованию прибором лицом, ответственным за их безопасность, или находятся под его присмотром.

Компания Поставщик, а также конечный Продавец данной продукции снимают с себя ответственность за возможный вред прямо или косвенно нанесенный изделием людям, животным, имуществу в случае, если это произошло в результате умышленных или неосторожных действий Покупателя, или третьих лиц.

При возникновении неисправностей, необходимо обращаться в авторизованный сервисный центр, либо, в случае отсутствия сервисного центра, доступного Покупателю, к Продавцу изделия.

СВЕДЕНИЯ О ТОВАРЕ

Наименование, модель _____

Серийный № _____

Продавец _____

Контактный телефон продавца _____

Подпись _____

Дата продажи _____

СЕРВИСНЫЙ ЦЕНТР: ИП Свентуховская Ж.А. Адрес: Минск, ул. Тимирязева, 121/4, ЧТУП «ОгнивоТорг». Адрес: г.Минск, ул.Тимирязева 121/4, пом.33 +375 (17) 350-15-25; +375 (44) 551-30-79

Внимание! В случае, если клиента не было на месте в заранее согласованное с сервисным центром время, то повторный выезд мастера будет платным, даже если это гарантийный ремонт!









Комплектность и работоспособность изделия проверены в моем присутствии. Претензий к внешнему виду не имею. С условиями настоящей гарантии ознакомлен.

ФИО покупателя, подпись

СВЕДЕНИЯ О РЕМОНТАХ

Организация, выполнившая ремонт		Организация, выполнившая ремонт	
Дата проведения ремонта		Дата проведения ремонта	
ФИО мастера, подпись		ФИО мастера, подпись	
Выполнены работы:		Выполнены работы:	

Организация, выполнившая ремонт		Организация, выполнившая ремонт	
Дата проведения ремонта		Дата проведения ремонта	
ФИО мастера, подпись		ФИО мастера, подпись	

Выполнены работы:		Выполнены работы:	
 Двойная изоляция.  Аппарат отвечает основным требованиям Европейских Директив СЕ  Внимание!  Инструкция по использованию  Обратитесь к справочнику по использованию  Использовать только внутри помещения  Знак IMQ  Данное изделие или его компоненты не должны утилизироваться вместе с бытовыми отходами, оно подлежит дифференциальному сбору для последующей переработки, в соответствии с действующим законодательством в каждой конкретной стране.		 Данное изделие отвечает требованиям Европейской Директивы 2000/96/ЕС Приведенный на приборе символ перевернутой корзины обозначает, что в конце срока службы это изделие, которое следует сдавать в утиль отдельно от домашних отходов, необходимо сдать в пункт сбора вторсырья для переработки электрической и электронной аппаратуры, или сдать продавцу при покупке новой эквивалентной аппаратуры. Пользователь несет ответственность за сдачу прибора в конце его срока службы в специальные организации сбора. Надлежащий сбор вторсырья с последующей сдачей старого прибора на повторное использование, переработку и утилизацию без несения ущерба окружающей среде помогает снизить отрицательное воздействие на неё и на здоровье людей, а также способствует повторному использованию материалов, из которых состоит изделие. Более подробные сведения об имеющихся способах сбора Вы можете получить, обратившись в местную службу вывоза отходов или же в магазин, где Вы купили изделие. Импортер: • ЧТУП «ОгнивоТорг» Республика Беларусь, 220062 г.Минск, ул. Тимирязева 121/4, пом.33 +375 (17) 215-17-25	
ПРОИЗВОДИТЕЛЬ	АДРЕС ПРОИЗВОДСТВА		
СиЭнЭй Групп, СиЭнЭй-Гао Уэй Электрикал Эпплаэнсис Ко Лтд.	Маохуи Индастриал Дистрикт, Хенглан Таун, Жонгшан Сити, Гуандун, Китай		

Уважаемый покупатель! Ознакомьтесь, пожалуйста, с условиями гарантии.

Постановление Совета Министров Республики Беларусь от 14.06.2002 №778 (в редакции постановления Совета Министров Республики Беларусь 14.01.2009 №26)

Перечень непродовольственных товаров надлежащего качества, не подлежащих обмену и возврату
Технически сложные товары бытового назначения (электротовары, телерадиотовары, электромusзыкальные инструменты, фото- и киноаппаратура, телефонные аппараты и факсимильная аппаратура, часы, компьютеры бытовые персональные, ноутбуки, печатающие устройства, клавиатуры, мониторы (дисплеи), сканеры и прочие устройства ввода и вывода, копировально-множительная техника, электрогазонокосилки, газонокосилки (триммеры) бензиновые, бензопилы, швейные машины, машины и аппараты вязальные, машины раскройные, для шитья меха, обметочные и стачивающе-обметочные, бытовое газовое оборудование и устройства, иные товары с питанием от сети переменного тока), на которые установлены гарантийные сроки и в техническом паспорте (заменяющем его документе) которых имеется отметка о дате продажи. А также игрушки* и средства личной гигиены*.

*За исключением товаров в герметичной упаковке.